

INFO

4/2021
www.alcaplast.ua

22.9.2021

**ЗАНИЖЕНІ ДРЕНАЖНІ КАНАЛИ
LOW**

**НОВИЙ ПРОМИСЛОВИЙ
ДРЕНАЖ З НЕРЖАВІЮЧОЇ
СТАЛІ**

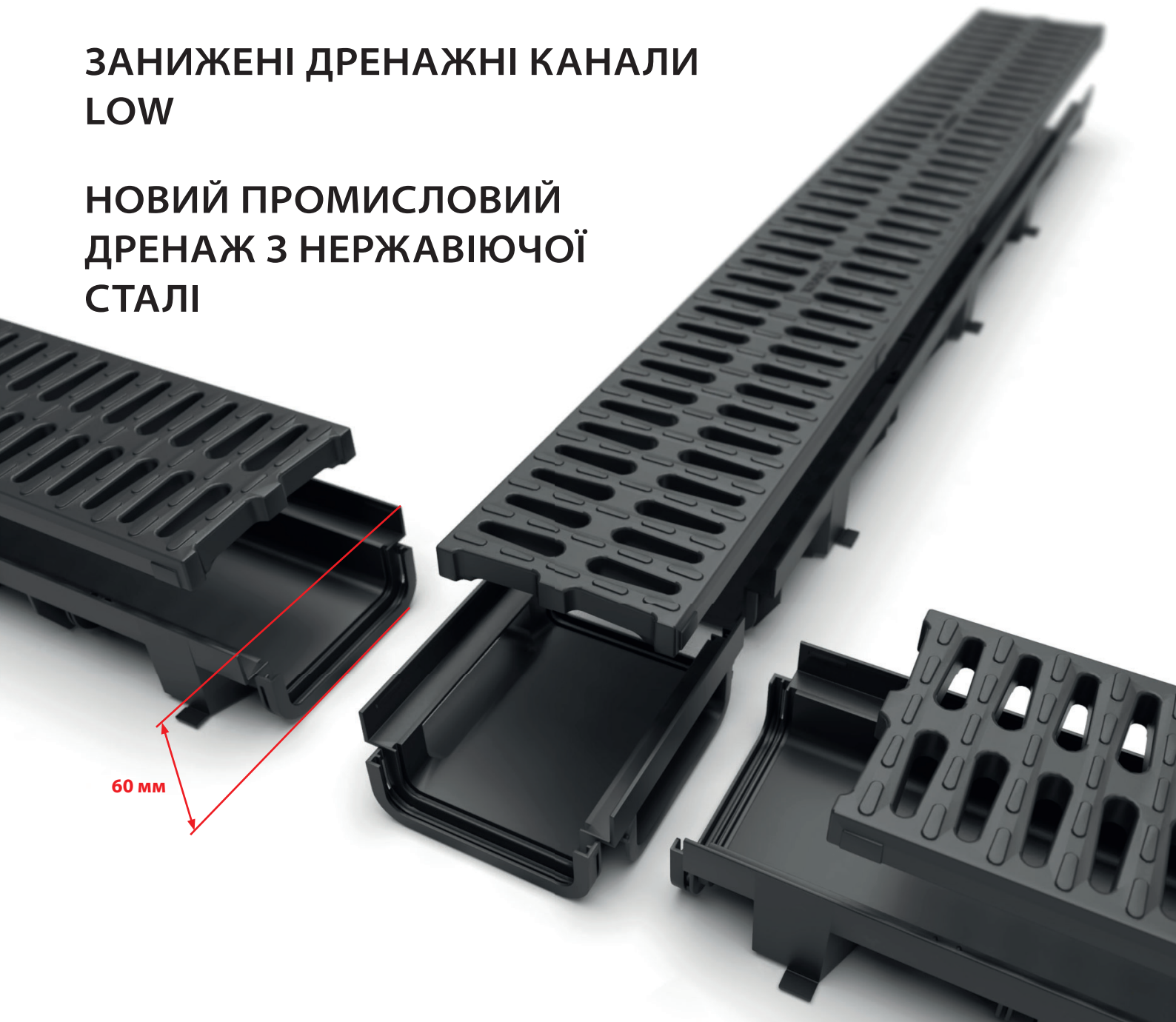

60 мм

ЗАНИЖЕНІ ДРЕНАЖНІ КАНАЛИ LOW 3



ГАРАЖНИЙ СЕТ 9

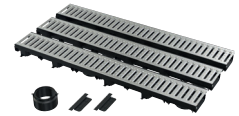

НОВИЙ ПРОМИСЛОВИЙ ДРЕНАЖ З НЕРЖАВІЮЧОЇ СТАЛІ 11



ДИТЯЧЕ СИДІННЯ ДЛЯ УНІТАЗУ A68 UNIVERSAL 17



РОЗШИРЕННЯ ПРОГРАМИ ЧОРНИЙ-МАТ 18



ЧОРНИЙ ЖОЛОБ З ЛАТУННОЮ РЕШІТКОЮ APZ10BLACK-BRASS 20



КОЛІНО З ДВОМА ШТУЦЕРАМИ P157Z 21



РЕЄСТР НОВИНОК 22

НОВИНКА

3

Занижені дренажні канали LOW

Занижені дренажні канали з класом навантаження A15 (1,5 т) і B125 (12,5 т) призначені для використання навколо будинку, для дренажу пішохідних зон або там, де потрібно мінімально можлива глибина установки. Корпус жолоба виготовлений з поліпропілену, який стійкий до механічних, хімічних і термічних пошкоджень. Невелика вага значно спрощує поводження з каналами і їх установку.

- тераси
- житлові будинки, гаражі
- відкриті майданчики, парки, спортивні майданчики

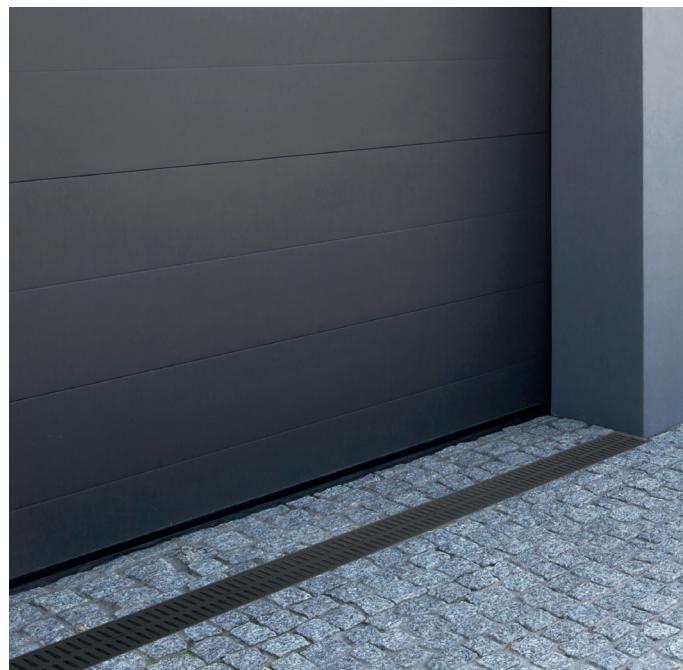

Клас навантаження



Клас навантаження



Матеріал стійкий до УФ



термостійкий матеріал



Морозостійкий матеріал



механізм блокування

6

РОКІВ ГАРАНТІЇ

НОВИНКА

4

Занижені дренажні канали LOW



Знижена висота монтажу 60 мм

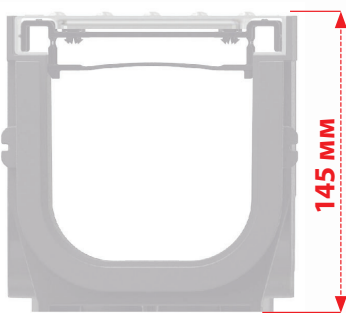

ПРОФЕСІЙНІ
ДРЕНАЖНІ КАНАЛИ



ЗАНИЖЕНІ ДРЕНАЖНІ
КАНАЛИ

**Два класи навантаження,
три матеріали решіток**

Оцинковані решітки
оцинкована поверхня
довше не піддається
корозії.

Пластикові решітки
з поліпропілену мають
високу стійкість до морозу,
хімічних речовин і УФ-
випромінювання

Композитні решітки
з поліпропілену,
наповненого тальком для
більшої несучої здатності.

A15



ОЦИНКОВАНА
РЕШІТКА



ПЛАСТИКОВА
РЕШІТКА – СІРА

B125

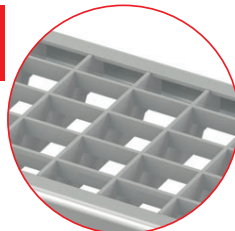

ОЦИНКОВАНА
РЕШІТКА



КОМПОЗИТНА
РЕШІТКА

МЕХАНІЗМ БЛОКУВАННЯ

Всі частини мають з одного краю шип, а з
другого спеціальний паз. При потраплянні
шипа в даний паз утворюється надійне
з'єднання. Таким чином з'єднані канали самі
тримають лінію.



НОВИНКА

Занижені дренажні канали LOW

Модульна система

Система поверхневого дренажу забезпечує просте підключення в прямому і бічному напрямку і варіабельне з'єднання стоку і припливу. Жолоб має стандартний розмір 1 м і може бути легко скорочений в будь-якому місці по довжині.

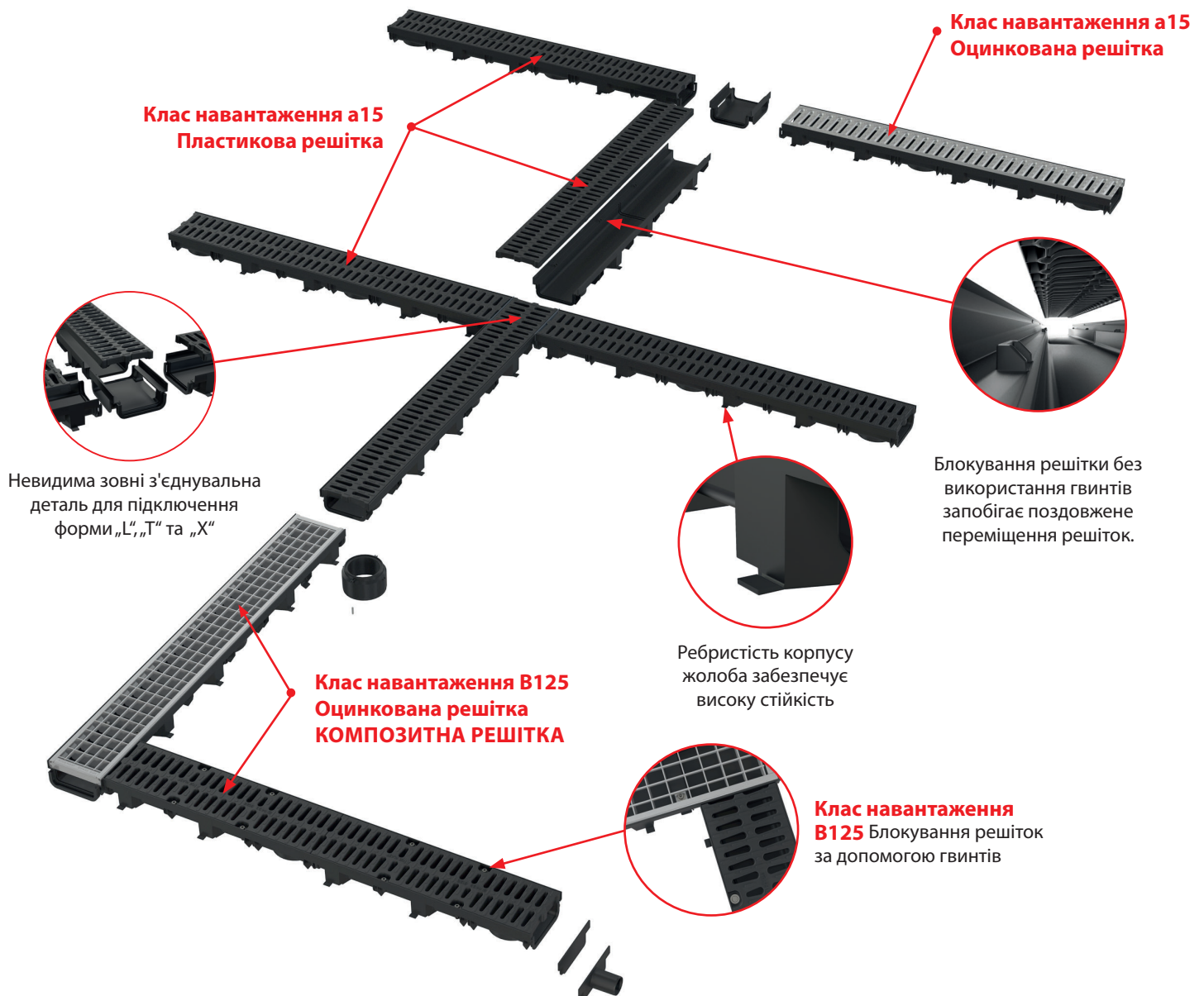

КОМПЛЕКТУЮЧІ



AVZ-P018

Торцева частина для закладення кінця жолоба з припливом DN40

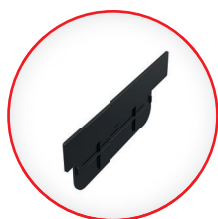

AVZ-P017

Заглушка для закриття дренажного каналу з торця



AVZ-P016

Горловина для підключення до каналізації DN110

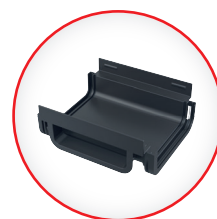

AVZ-P015

З'єднувальна деталь зовнішнього жолоба AVZ112

НОВИНКА

6

Занижені дренажні канали LOW

Основні переваги монтажу

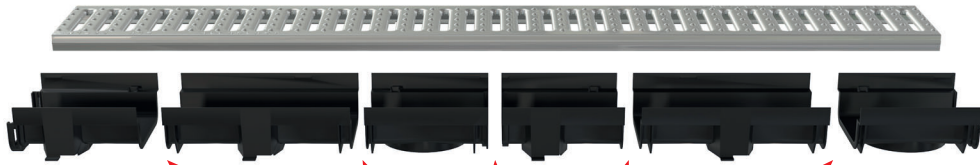

Жолоб можна скоротити в будь-якому місці по довжині.

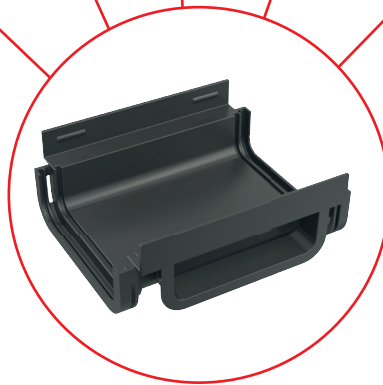

П'ять заздалегідь сформованих місць для скорочення жолоба дозволяє підключення з'єднаної частини.



Заздалегідь сформований отвір для легкого вибивання і подальшого приєднання жолоба.

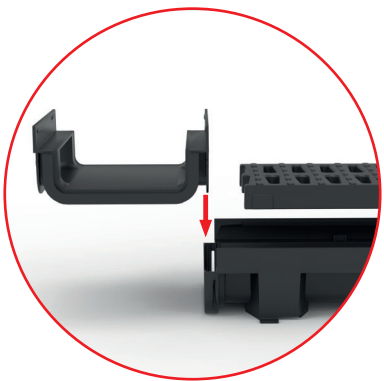

Всі частини мають з одного краю шип, а з іншого спеціальний паз. При потраплянні шипа в даний паз утворюється надійне з'єднання.



Приєднуючи з'єднувальну деталь AVZ-P015 до скороченого корпусу жолоба, можна отримати довжину 0,5 м.



Приєднуючи з'єднувальну деталь AVZ-P015 до скороченого корпусу жолоба, можна отримати довжину 1 м.

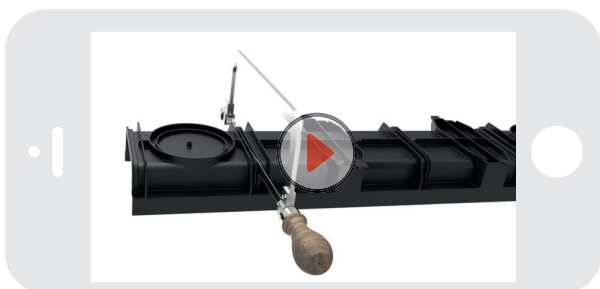

ВІДЕО ПО УСТАНОВЦІ



НОВИНКА

7

AVZ112-R102

Дренажний канал 60 мм з пластиковою рамою та оцинкованою решіткою «С» профіль А15



Кількість (упаковка) AVZ112-R102	1 шт.
Розміри (шт.)	1010×137×60 мм
Вага (шт.)	0,8612 кг
EAN	8595580572198

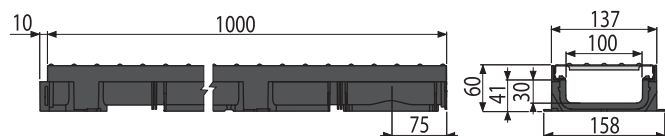

AVZ112-R501

Дренажний канал 60 мм з пластиковою рамою та пластиковою решіткою А15



Кількість (упаковка) AVZ112-R501	1 шт.
Розміри (шт.)	1010×137×60 мм
Вага (шт.)	1,316 кг
EAN	8595580572181

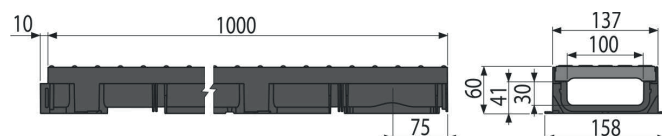

AVZ112-R103

Дренажний канал 60 мм з пластиковою рамою та оцинкованою решіткою B125



Кількість (упаковка) AVZ112-R103	1 шт.
Розміри (шт.)	1010×132×137 мм
Вага (шт.)	0,8612 кг
EAN	8595580574918

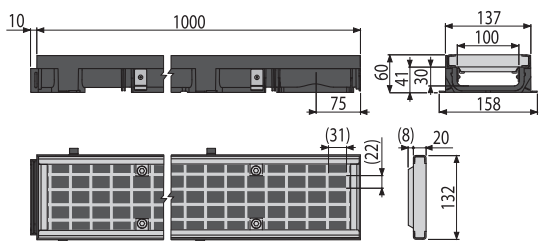

AVZ112-R402

Дренажний канал 60 мм з пластиковою рамою та решіткою з композитного матеріалу B125

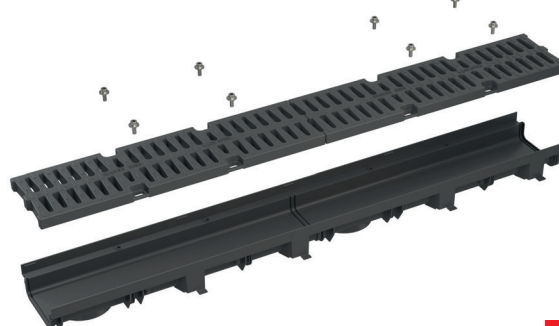

Кількість (упаковка) AVZ112-R402	1 шт.
Розміри (шт.)	1010×132×137 мм
Вага (шт.)	1,316 кг
EAN	8595580574925

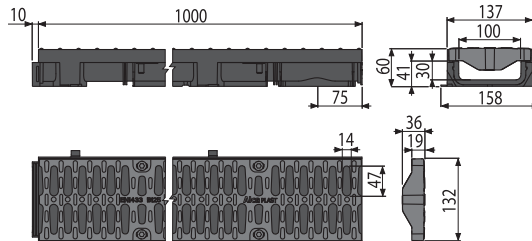

НОВИНКА

8

AVZ-P015

З'єднувальна деталь зовнішнього жолоба AVZ112

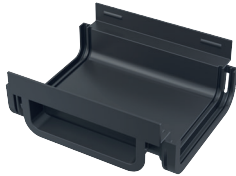

Кількість (упаковка) AVZ-P015	50 шт.
Розміри (шт.)	162×137×60 мм
Вага (шт.)	0,1298 кг
EAN	8595580572556

AVZ-P016

Горловина для підключення до каналізації DN110



Кількість (упаковка) AVZ-P016	50 шт.
Розміри (шт.)	116×116×67 мм
Вага (шт.)	0,0954 кг
EAN	8595580572563

AVZ-P017

Заглушка для закриття дренажного каналу з торця



Кількість (упаковка) AVZ-P017	200 шт.
Розміри (шт.)	137×53×8 мм
Вага (шт.)	0,0211 кг
EAN	8595580572570

AVZ-P018

Торцева частина для закладення кінця жолоба з припливом DN40



Кількість (упаковка) AVZ-P018	30 шт.
Розміри (шт.)	137×53×60 мм
Вага (шт.)	0,053 кг
EAN	8595580572587

НОВИНКА

9

Занижені дренажні канали LOW – гаражний сет

A15

Занижені дренажні канали з класом навантаження A15 також можливо замовити як гаражний сет (довжина 3 м) з приладдям і пластмасовою або оцинкованою решіткою.

У комплект гаражного сету входить все необхідне для установки заниженого дренажного каналу навколо будинку. Підходить для домашнього використання в гаражах (площі де рідко рухаються легкові автомобілі), на терасах або біля входу в будинок.

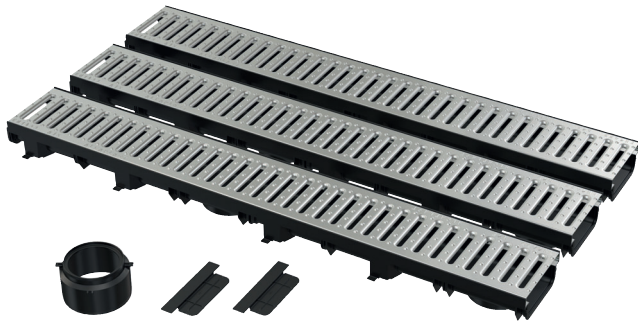

ОЦИНКОВАНА РЕШІТКА

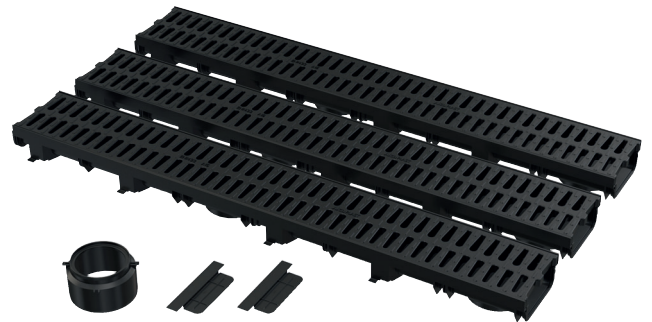

ПЛАСТИКОВА РЕШІТКА

- практична упаковка для домашнього використання
- все в пакеті сету (жолоб 3 м, 2 × торцева заглушка, 1 × горловина DN110)
- підходить для гаражів, терас, входів у будинки (для площі де рідко рухаються легкові автомобілі)

**6**

РОКІВ ГАРАНТІЇ

НОВИНКА

10

AVZ112-G102

Гаражний сет 3 м (2x торцева заглушка, 1x горловина DN110)

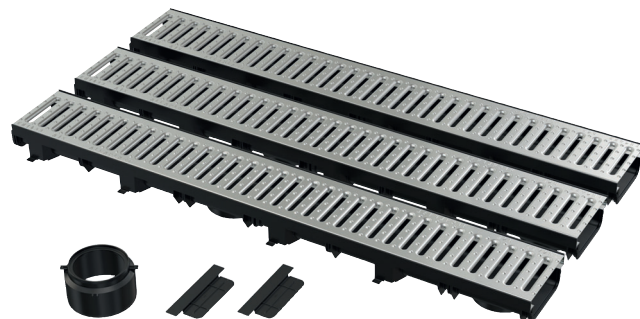
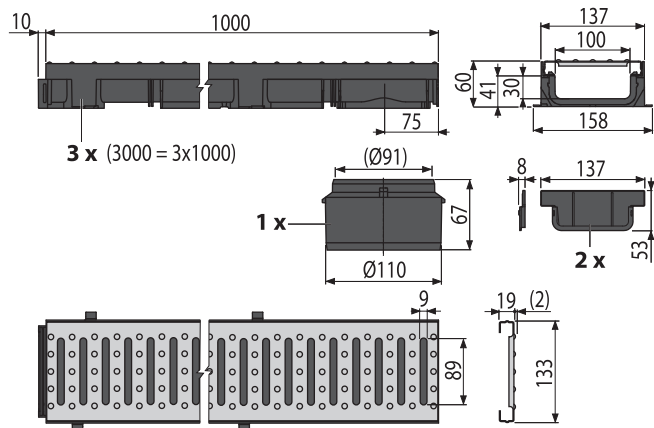

Кількість (упаковка) AVZ112-G102	1 шт.
Розміри (шт.)	1077×180×135 мм
Вага (шт.)	0,8612 кг
EAN	8595580573041



AVZ112-G501

Гаражний сет 3 м (2x торцева заглушка, 1x горловина DN110)

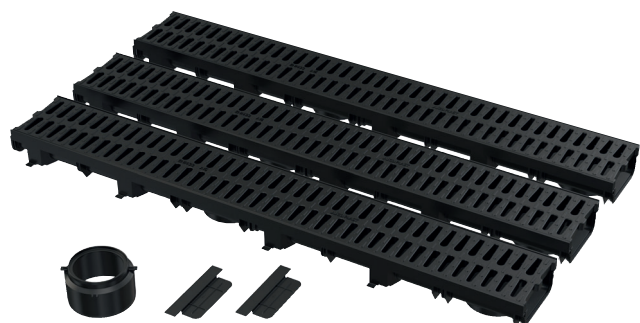
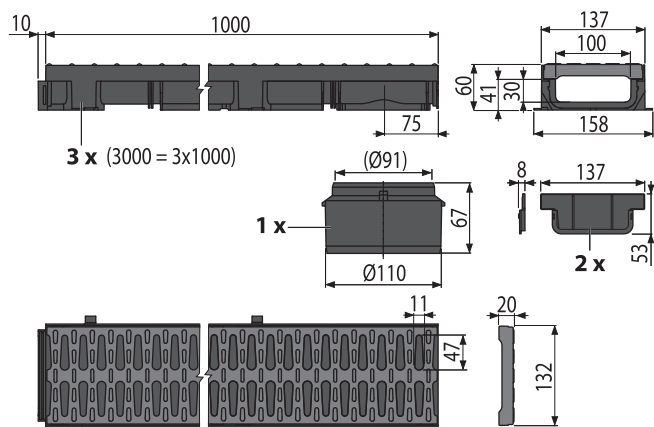

Кількість (упаковка) AVZ112-G501	1 шт.
Розміри (шт.)	1077×180×135 мм
Вага (шт.)	1,316 кг
EAN	8595580573058



НОВИНКА

11

Нові дренажні канали з нержавіючої сталі

КОРОБЧАТІ
ЖОЛОБИ

ЩІЛІННІ
ЖОЛОБИ

ТОЧКОВІ
ЗЛИВНІ ТРАПИ

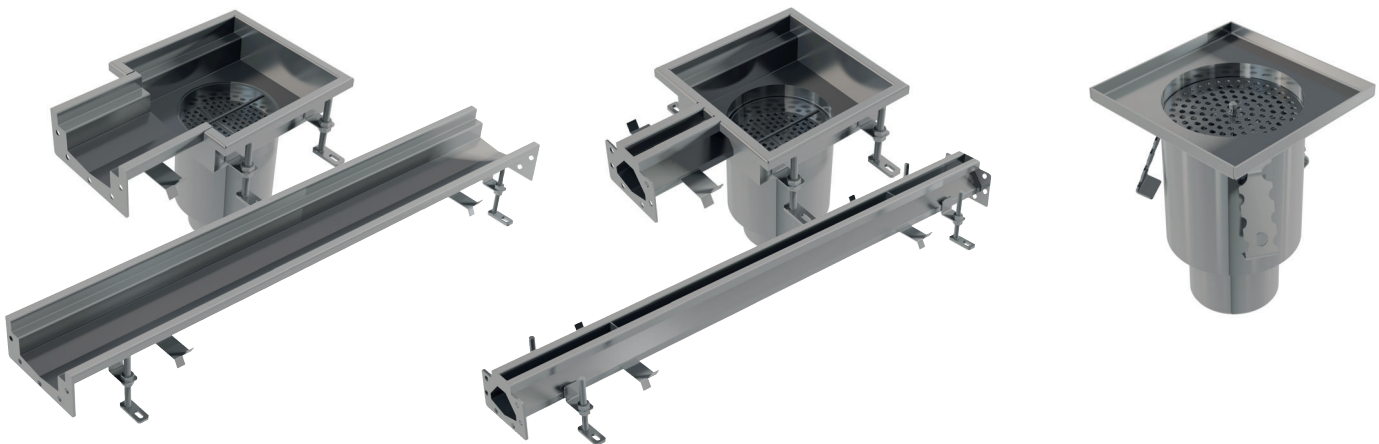

Промислові жолоби і точкові трапи призначені для водовідведення в великих виробничих приміщеннях та інших технічних і харчових підприємствах. Вони виготовляються стандартизованими деталями (стандартна довжина ринви – 1 м), з яких може бути зібрана вся водовідвідна система.

Якщо неможливо використовувати типові складові частини, ми можемо виготовити нестандартні рішення відповідно до вимог замовника.



- Виробництво під замовлення
- Два типи решіток з нержавіючої сталі для промислових жолобів і трапів
 - протиковзка решітка (клас навантаження A15, товщина матеріалу 2 мм)
 - лінійна решітка, яка підходить для руху автомобілів (клас навантаження B125, товщина матеріалу 5 мм)
- Матеріал: нержавіюча сталь AISI 304, конструкція AISI 316L
- Розширена гарантія до 5 років

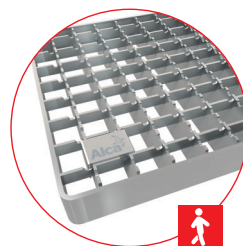

СІТЧАСТА РЕШІТКА

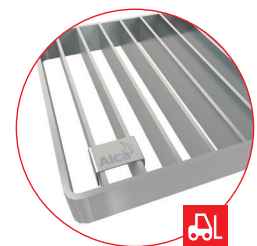

СМУГАСТА РЕШІТКА

5

РОКІВ ГАРАНТІЇ



НОВИНКА

12

Коробчасті жолоби

- Два варіанти ширини корпусу коробчатого жолоба 135 і 210 мм.
- Корпус коробчатого жолоба без нахилу
- Кінцевий і безперервний трап з приладдям
- Основна довжина жолобів 1 м

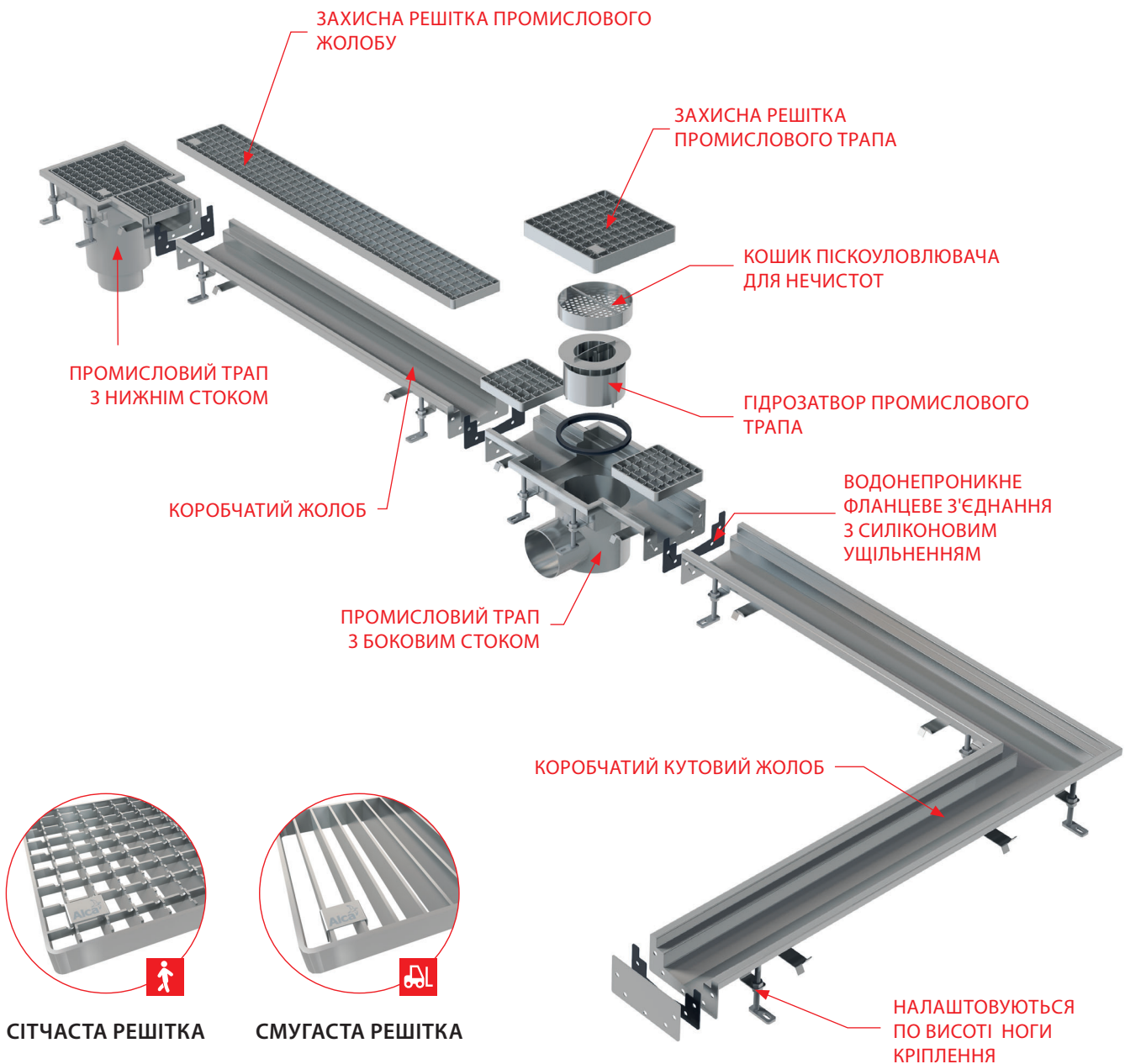
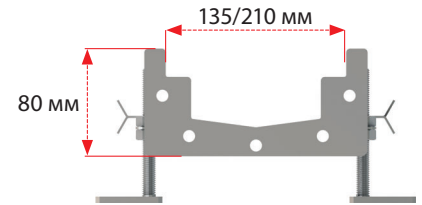

5
РОКІВ ГАРАНТІЇ



НОВИНКА

13

Щілинні жолоби

- Розмір щілини потоку 20 мм
- Кінцевий і безперервний трап з приладдями
- Прямі та кутові панелі для жолоба
- Основна довжина жолобів 1 м

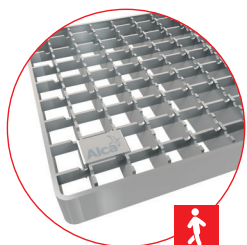
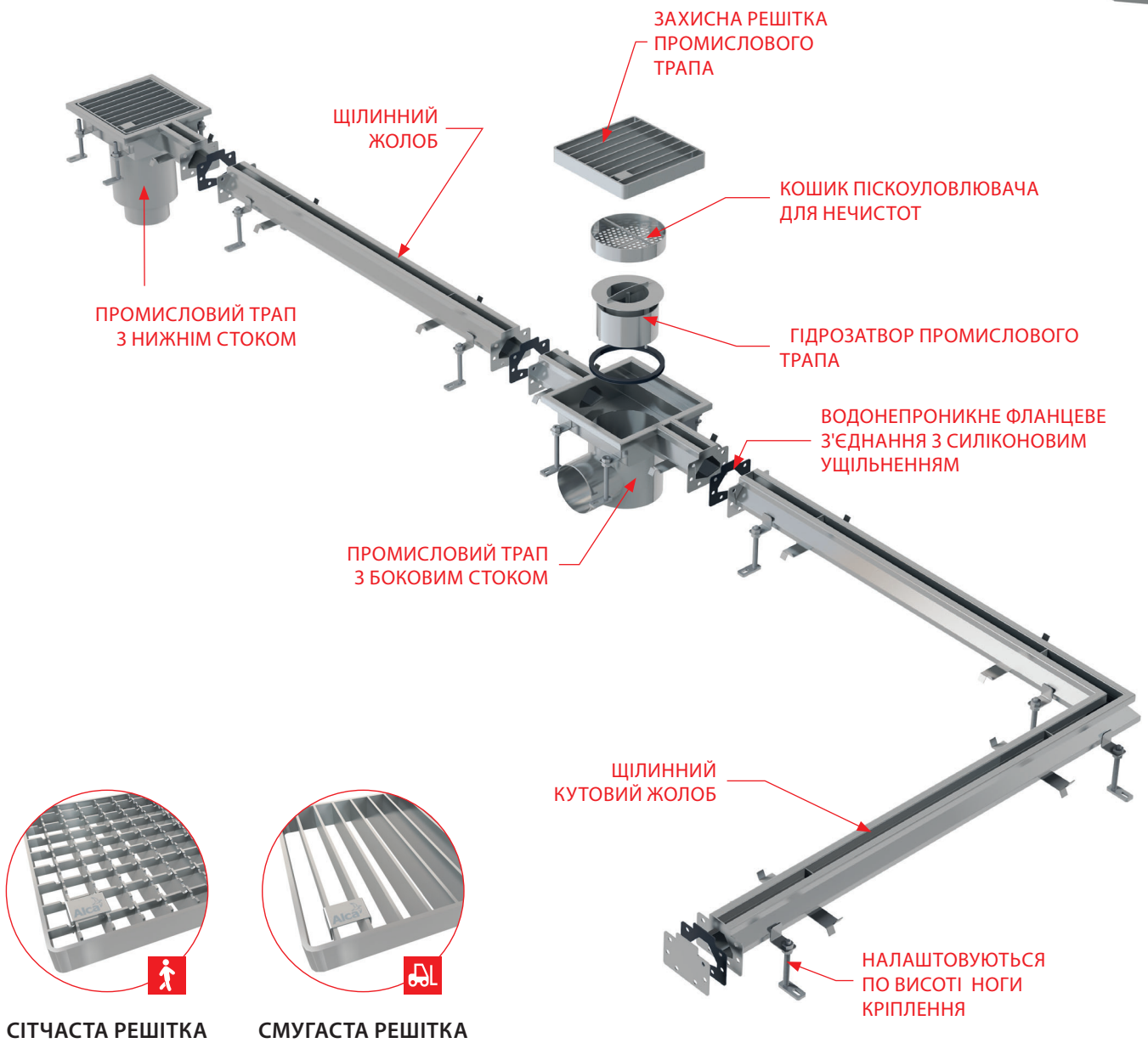
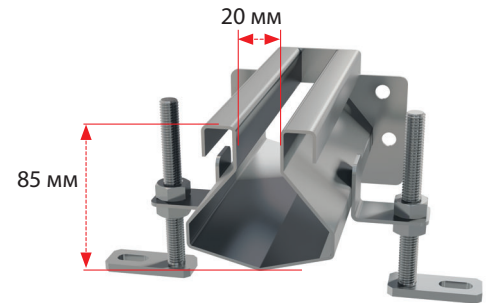

СИТЧАСТА РЕШІТКА

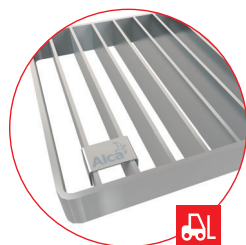

СМУГАСТА РЕШІТКА



5
РОКІВ ГАРАНТІЇ



НОВИНКА

14

ТОЧКОВІ ЗЛИВНІ ТРАПИ

- Окремі точкові зливні трапи, прохідні і кінцеві
- Горизонтальний або вертикальний злив
- Висока витрата забезпечує вибір з трьох діаметрів зливу

150×150 мм



DN/OD 75



DN/OD 75

200×200 мм



DN/OD 110

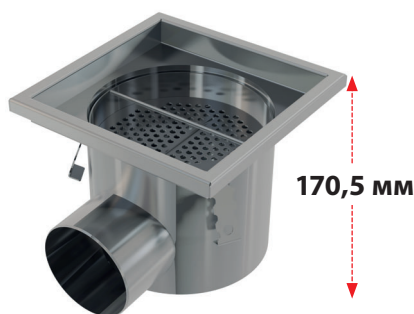

DN/OD 110

300×300 мм



DN/OD 160



DN/OD 110

5
РОКІВ ГАРАНТІЇ

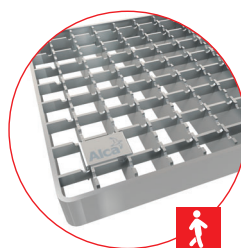

СІТЧАСТА РЕШІТКА

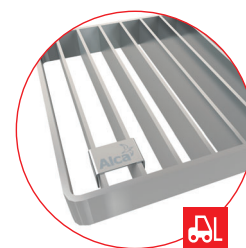

СМУГАСТА РЕШІТКА

НОВИНКА

15

Промисловий дренаж – виготовлення під замовлення

Атипова довжина

- Максимальна довжина 1 шт коробчатого жолоба – 2,5 м (стандартна довжина 1 м).



- Максимальна довжина 1 шт щілинного жолоба – 1,3 м (стандартна довжина 1 м).



Частини жолоба з ухилом до 12 м в одній лінії

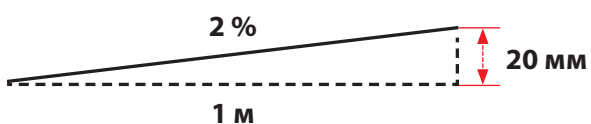

Занижена висота монтажу

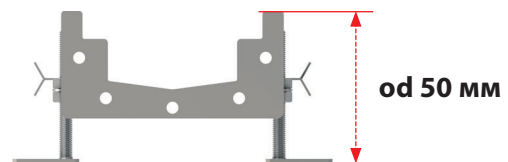

Приєднання до спеціальних форм "X", "T", "L"



НОВИНКА

16

Промисловий дренаж- виготовлення під замовлення

П'ять варіантів обробки краю

- краї частин дренажу індивідуально адаптуємо до заданого середовища
- спеціальне рішення для вінілових підлог невеликої висоти

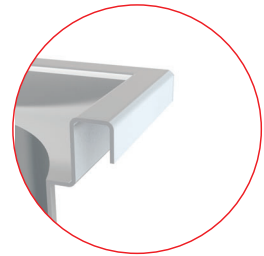
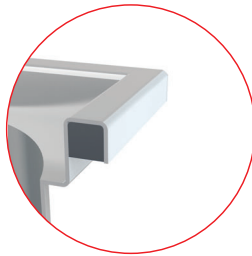

Край з армуванням

Варіант для площин з високим навантаженням

Грань без армування

Варіант для площин без високого навантаження

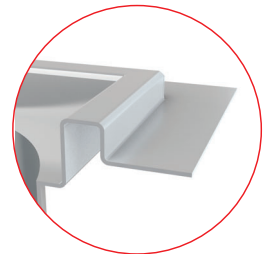
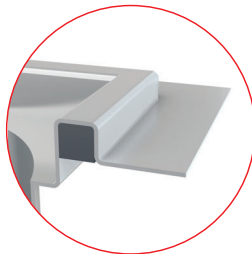

Край з армуванням і облямівкою

Варіант для площин з високим навантаженням і можливістю підключення гідроізоляції

Край без армування з облямівкою

Варіант для площин без високого навантаження і можливістю підключення гідроізоляції

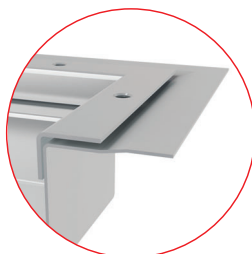

Край для вінілу

Спеціальний варіант для застосування вінілових підлог

НОВИНКА

17

Дитяче сидіння для унітазу A68 UNIVERSAL

- Антибактеріальна поверхня
- Універсальне використання до сидінь для унітазу
- Нова упаковка в пакеті з принтом

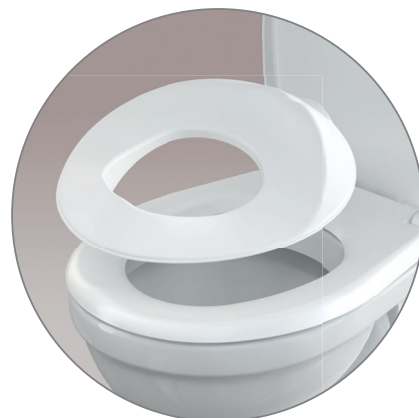

НОВИНКА

18

РОЗШИРЕННЯ ПРОГРАМИ ЧОРНИЙ-МАТ

Ми знову розширюємо асортимент нашої продукції в обробці чорний-мат. На додаток до водовідвідних жолобів з нержавіючої сталі або пластику тепер ви можете використовувати для дренажу ванної кімнати або інших приміщень в будинку зливний трап в чорному дизайні. Пропонується на вибір бічний злив (**APV31BLACK**) і прямий злив (**APV32BLACK**), обидва з комбінованим гідрозатвором SMART і чорною матовою решіткою з нержавіючої сталі.

Є можливість придбати окрему решітку чорного кольору (**MPV004BLACK**) для вже вбудованих трапів.

Донний клапан сифона для умивальника A396BLACK призначений для умивальників спеціальних типів без переливу, або керамічні або пластикові або скляні. Цей донний клапан неможливо використовувати для закриття зливу в умивальнику, таким чином він запобігає небажане затоплення ванної кімнати.

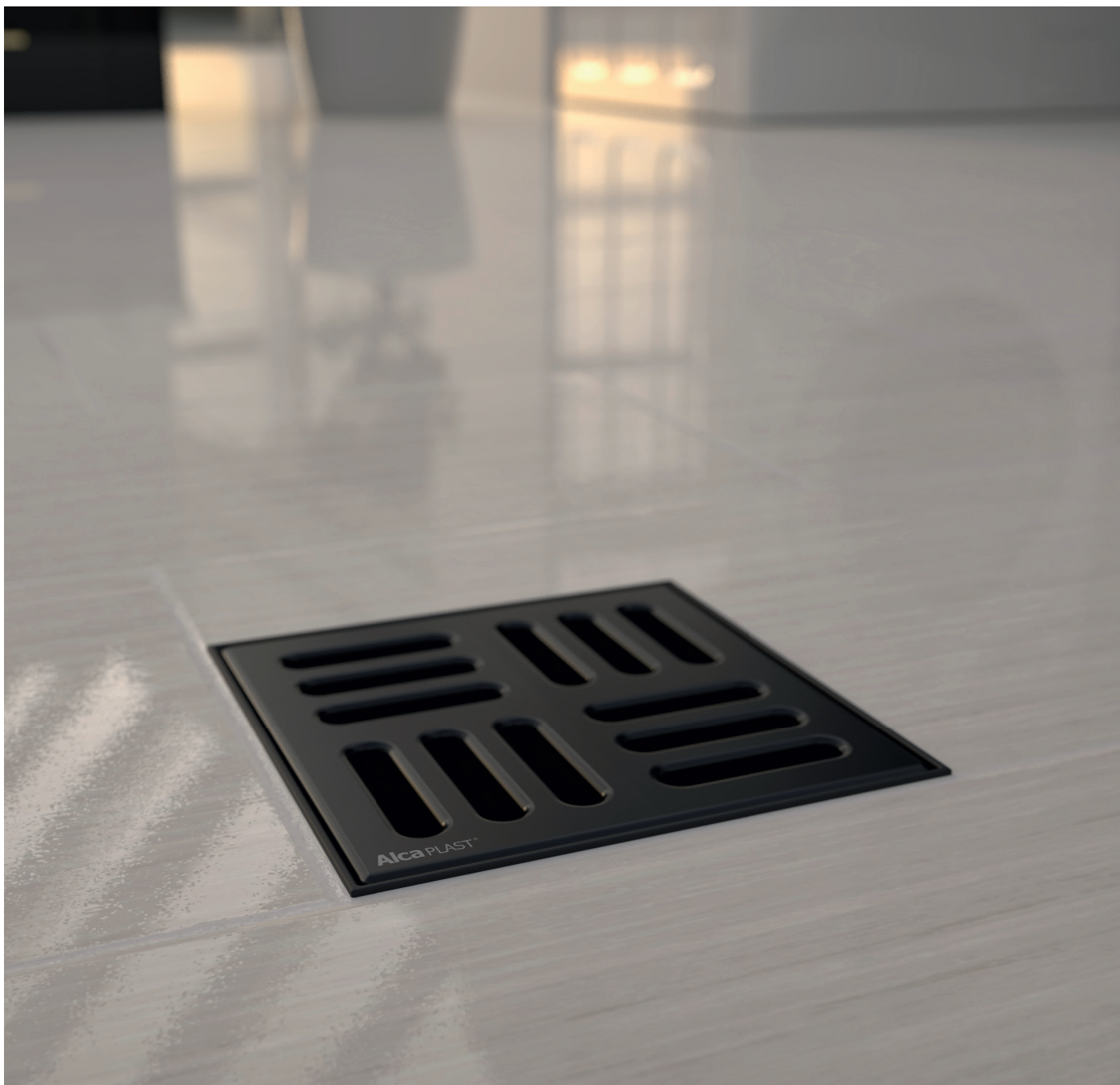

НОВИНКА

APV31BLACK

Зливний трап 105×105/50 мм бічний стік, решітка з нержавіючої сталі, чорний-мат, гідрозатвор комбінований SMART

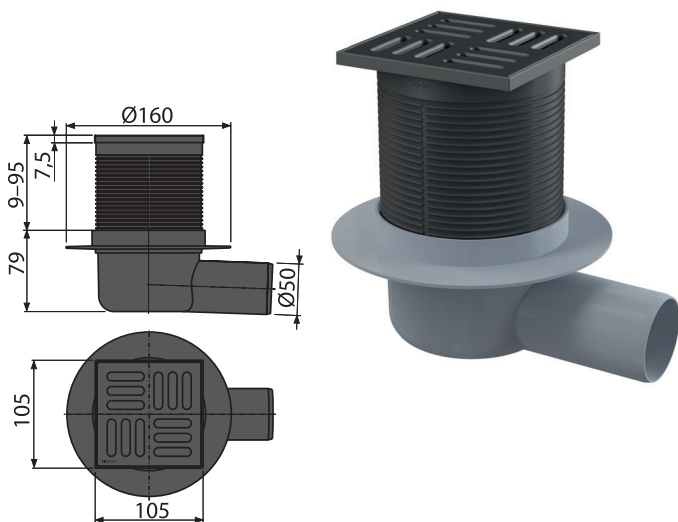

Кількість (упаковка) APV31BLACK	20 шт.
Розміри (шт.)	160×160×88 мм
Вага (шт.)	0,4716 кг
EAN	8595580572198

APV32BLACK

Зливний трап 105×105/50 мм прямий стік, решітка з нержавіючої сталі, чорний-мат, гідрозатвор комбінований SMART

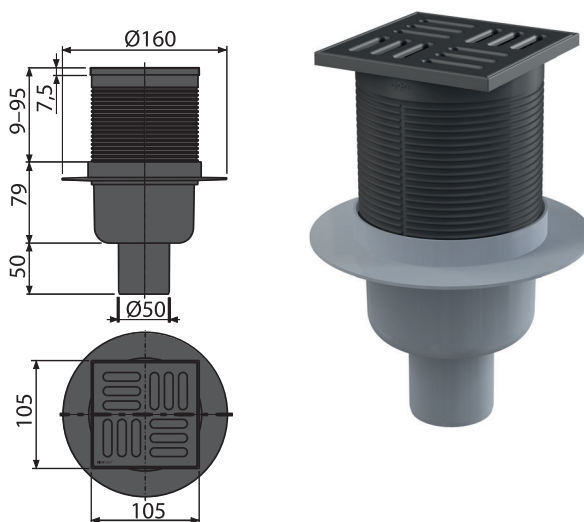

Кількість (упаковка) APV32BLACK	20 шт.
Розміри (шт.)	160×160×138 мм
Вага (шт.)	0,4525 кг
EAN	8595580572181

MPV004-BLACK

Решітка 102×102 мм, нержавіюча сталь, чорний-мат

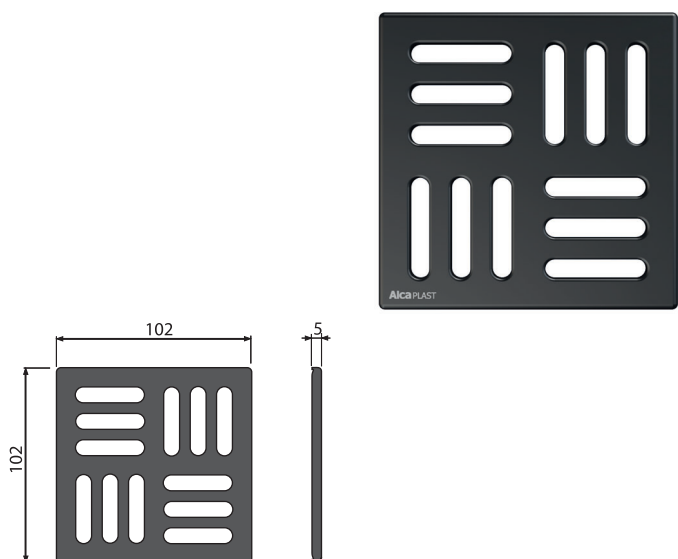

Кількість (упаковка) MPV004-BLACK	1 шт.
Розміри (шт.)	106×106×7 мм
Вага (шт.)	0,1215 кг
EAN	8595580574734

A396BLACK

Донний клапан сифона для умивальника 5/4" суцільнометалевий, з великою заглушкою, для умивальників без переливу, чорний-мат

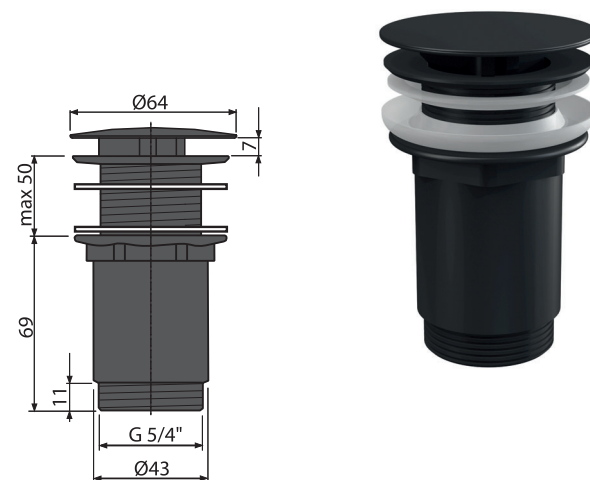

Кількість (упаковка) A396BLACK	30 шт.
Розміри (шт.)	150×75×75 мм
Вага (шт.)	0,4084 кг
EAN	8595580574741

НОВИНКА

20

Чорний пластмасовий жолоб з латунною решіткою



6
РОКІВ ГАРАНТІЇ

APZ10BLACK-BRASS

Водовідвідний жолоб з порогамі для перфорованої решітки, латунь (550, 650, 750, 850, 950 мм)

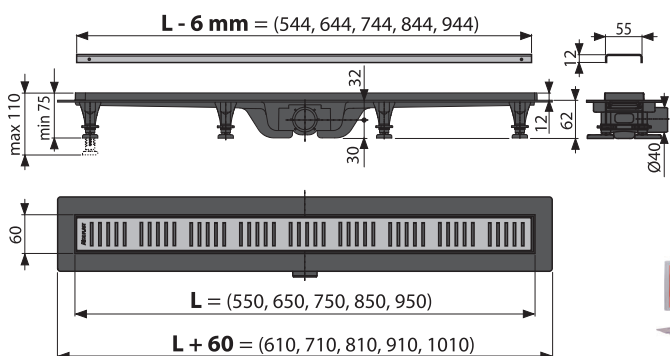

ВСЕ В ОДНІЙ УПАКОВЦІ

Кількість (упаковка) APZ10BLACK-750BRASS	45 шт.
Розміри (шт.)	865x80x145 мм
Вага (шт.)	1,8689 кг
EAN	8595580574857

Ø DN40

30 л/хв

НОВИНКА

21

Подвійне коліно для підключення побутових приладів до сифона P157Z

Ви гідно оціните його при установці другого предмета побутової техніки не тільки в невеликих квартирах, але і в технічних приміщеннях. Коліно з двома штуцерами елегантно вирішує проблему підключення двох різних пристроїв до одного сифона.

Підходить до

- сушарки
- конденсаційного котла
- рекуперації
- станції очистки води



P157Z



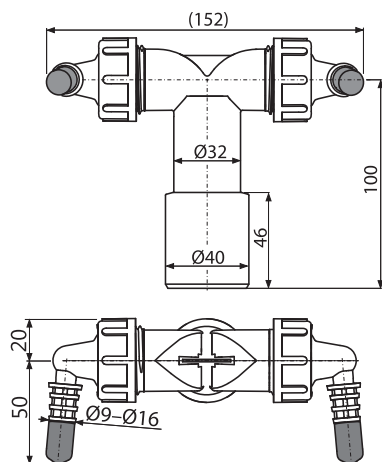









Коліно з двома штуцерами G1"/8-16 зі клапанами



Кількість (упаковка) P157Z	50 шт.
Розміри (шт.)	152x70x120 мм
Вага (шт.)	0,1028 кг
EAN	8595580574949

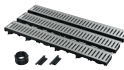







РЕГІСТР

22

Артикул	Фото	EAN	Опис
AVZ112-R102		8595580572198	Дренажний канал 60 мм з пластиковою рамою та оцинкованою решіткою «С» профіль А15
AVZ112-R501		8595580572181	Дренажний канал 60 мм з пластиковою рамою та пластиковою решіткою А15
AVZ112-R103		8595580574918	Дренажний канал 60 мм з пластиковою рамою та оцинкованою решіткою В125
AVZ112-R402		8595580574925	Дренажний канал 60 мм з пластиковою рамою та решіткою з композитного матеріалу В125
AVZ-P015		8595580572556	З'єднувальна деталь зовнішнього жолоба AVZ112
AVZ-P016		8595580572563	Горловина для підключення до каналізації DN110
AVZ-P017		8595580572570	Заглушка для закриття дренажного каналу з торця
AVZ-P018		8595580572587	Торцева частина для закладення кінця жолоба з припливом DN40
AVZ112-G102		8595580573041	Гаражний сет 3 м (2× торцева заглушка, 1× горловина DN110)
AVZ112-G501		8595580573058	Гаражний сет 3 м (2× торцева заглушка, 1× горловина DN110)
APR3-2110		8595580573768	Промисловий точковий жолоб 150×150, нержавіюча сталь AISI 304
APR3-2120		8595580573775	Промисловий точковий жолоб 150×150, нержавіюча сталь AISI 316L
APR4-2111		8595580573423	Промисловий точковий жолоб 200×200, нержавіюча сталь AISI 304













РЕГІСТР

23

Артикул	Фото	EAN	Опис
APR4-2121		8595580573454	Промисловий точковий жолоб 200×200, нержавіюча сталь AISI 316L
APR5-2111		8595580573669	Промисловий точковий жолоб 300×300, нержавіюча сталь AISI 304
APR5-2121		8595580573676	Промисловий точковий жолоб 300×300, нержавіюча сталь AISI 316L
APR3-1110		8595580573539	Промисловий точковий жолоб 150×150, нержавіюча сталь AISI 304
APR3-1120		8595580573546	Промисловий точковий жолоб 150×150, нержавіюча сталь AISI 316L
APR4-1111		8595580573416	Промисловий точковий жолоб 200×200, нержавіюча сталь AISI 304
APR4-1121		8595580573447	Промисловий точковий жолоб 200×200, нержавіюча сталь AISI 316L
APR5-1111		8595580573706	Промисловий точковий жолоб 300×300, нержавіюча сталь AISI 304
APR5-1121		8595580573713	Промисловий точковий жолоб 300×300, нержавіюча сталь AISI 316L
APR-R21-150-150		8595580574574	Закриваюча решітка для точкового жолобу 150×150, нержавіюча сталь AISI 304
APR-R22-150-150		8595580574581	Закриваюча решітка для точкового жолобу 150×150, нержавіюча сталь AISI 316L
APR-R21-200-200		8595580574550	Закриваюча решітка для точкового жолобу 200×200, нержавіюча сталь AISI 304
APR-R22-200-200		8595580574567	Закриваюча решітка для точкового жолобу 200×200, нержавіюча сталь AISI 316L











РЕГІСТР

24

Артикул	Фото	EAN	Опис
APR-R21-300-300		8595580574598	Закриваюча решітка для точкового жолобу 300×300, нержавіюча сталь AISI 304
APR-R22-300-300		8595580574604	Закриваюча решітка для точкового жолобу 300×300, нержавіюча сталь AISI 316L
APR-R31-150-150		8595580575922	Закриваюча решітка для точкового жолобу 150×150, нержавіюча сталь AISI 304
APR-R32-150-150		8595580575939	Закриваюча решітка для точкового жолобу 150×150, нержавіюча сталь AISI 316L
APR-R31-200-200		8595580575762	Закриваюча решітка для точкового жолобу 200×200, нержавіюча сталь AISI 304
APR-R32-200-200		8595580575786	Закриваюча решітка для точкового жолобу 200×200, нержавіюча сталь AISI 316L
APR-R31-300-300		8595580575779	Закриваюча решітка для точкового жолобу 300×300, нержавіюча сталь AISI 304
APR-R32-300-300		8595580575793	Закриваюча решітка для точкового жолобу 300×300, нержавіюча сталь AISI 316L
APR6-2311-135		8595580573478	Промисловий точковий зливний трап з коробчатим впуском 250×250-135, нержавіюча сталь AISI 304
APR6-2321-135		8595580573492	Промисловий точковий зливний трап з коробчатим впуском 250×250-135, нержавіюча сталь AISI 316L
APR6-2211-135		8595580573508	Промисловий точковий зливний трап з коробчатим впуском 250×250-135, нержавіюча сталь AISI 304
APR6-2221-135		8595580573515	Промисловий точковий зливний трап з коробчатим впуском 250×250-135, нержавіюча сталь AISI 316L
APR6-2211-210		8595580573607	Промисловий точковий зливний трап з коробчатим впуском 250×250-210, нержавіюча сталь AISI 304





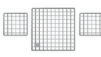
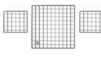







РЕГІСТР

25













Артикул	Фото	EAN	Опис
APR6-2221-210		8595580573614	Промисловий точковий зливний трап з коробчатим впуском 250×250-210, нержавіюча сталь AISI 316L
APR6-1311-135-L		8595580574499	Промисловий точковий зливний трап з коробчатим впуском 250×250-135, нержавіюча сталь AISI 304
APR6-1311-135-P		8595580574512	Промисловий точковий зливний трап з коробчатим впуском 250×250-135, нержавіюча сталь AISI 304
APR6-1321-135-L		8595580574505	Промисловий точковий зливний трап з коробчатим впуском 250×250-135, нержавіюча сталь AISI 316L
APR6-1321-135-P		8595580574529	Промисловий точковий зливний трап з коробчатим впуском 250×250-135, нержавіюча сталь AISI 316L
APR6-1211-135		8595580573461	Промисловий точковий зливний трап з коробчатим впуском 250×250-135, нержавіюча сталь AISI 304
APR6-1221-135		8595580573485	Промисловий точковий зливний трап з коробчатим впуском 250×250-135, нержавіюча сталь AISI 316L
APR6-1211-210		8595580573621	Промисловий точковий зливний трап з коробчатим впуском 250×250-210, нержавіюча сталь AISI 304
APR6-1221-210		8595580573638	Промисловий точковий зливний трап з коробчатим впуском 250×250-210, нержавіюча сталь AISI 316L
APR-R21-250-250-1		8595580574680	Закриваюча решітка точкового зливного трапу з коробчатим впуском APR6, нержавіюча сталь AISI 304
APR-R22-250-250-1		8595580574673	Закриваюча решітка точкового зливного трапу з коробчатим впуском APR6, нержавіюча сталь AISI 316L
APR-R21-130-135-2		8595580574659	Закриваюча решітка точкового зливного трапу з коробчатим впуском APR6, нержавіюча сталь AISI 304
APR-R22-130-135-2		8595580574666	Закриваюча решітка точкового зливного трапу з коробчатим впуском APR6, нержавіюча сталь AISI 316L

РЕГІСТР

26







Артикул	Фото	EAN	Опис
APR-R21-1000-210		8595580574611	Закриваюча решітка для коробчатого жолоба 1 м, нержавіюча сталь AISI 304
APR-R22-1000-210		8595580574628	Закриваюча решітка зливного трапу з коробчатим впуском 1 м, нержавіюча сталь AISI 316L
APR-R31-250-250-1		8595580575809	Закриваюча решітка точкового зливного трапу з коробчатим впуском APR6, нержавіюча сталь AISI 304
APR-R32-250-250-1		8595580575816	Закриваюча решітка точкового зливного трапу з коробчатим впуском APR6, нержавіюча сталь AISI 316L
APR-R31-130-135-2		8595580575823	Закриваюча решітка точкового зливного трапу з коробчатим впуском APR6, нержавіюча сталь AISI 304
APR-R32-130-135-2		8595580575830	Закриваюча решітка точкового зливного трапу з коробчатим впуском APR6, нержавіюча сталь AISI 316L
APR-R31-1000-210		8595580575861	Закриваюча решітка для коробчатого жолоба 1 м, нержавіюча сталь AISI 304
APR-R32-1000-210		8595580575878	Закриваюча решітка зливного трапу з коробчатим впуском 1 м, нержавіюча сталь AISI 316L
APR6-0211-135		8595580573560	Промисловий коробчатий жолоб 1 м, нержавіюча сталь AISI 304
APR6-0221-135		8595580573577	Промисловий коробчатий жолоб 1 м, нержавіюча сталь AISI 316L
APR6-0211-210		8595580573584	Промисловий коробчатий жолоб 1 м, нержавіюча сталь AISI 304
APR6-0221-210		8595580573591	Промисловий коробчатий жолоб 1 м, нержавіюча сталь AISI 316L
APR-R21-1000-135		8595580574635	Закриваюча решітка для коробчатого жолоба 1 м, нержавіюча сталь AISI 304

РЕГІСТР

Артикул	Фото	EAN	Опис
APR-R22-1000-135		8595580574642	Закриваюча решітка зливного трапу з коробчатым впуском 1 м, нержавіюча сталь AISI 316L
APR-R31-1000-135		8595580575847	Закриваюча решітка для коробчатого жолоба 1 м, нержавіюча сталь AISI 304
APR-R32-1000-135		8595580575854	Закриваюча решітка для коробчатого жолоба 1 м, нержавіюча сталь AISI 316L
APR6-0211-135R		8595580574086	Промисловий кутовий коробчатий жолоб 1 м, нержавіюча сталь AISI 304
APR6-0221-135R		8595580574079	Промисловий кутовий коробчатий жолоб 1 м, нержавіюча сталь AISI 316L
APR6-0211-210R		8595580574055	Промисловий коробчатий кутовий жолоб, 1 м, нержавіюча сталь AISI 304
APR6-0221-210R		8595580574062	Промисловий кутовий коробчатий жолоб 1 м, нержавіюча сталь AISI 316L
APR-R21-865-135		8595580574727	Закриваюча решітка для кутового коробчатого жолоба, нержавіюча сталь AISI 304
APR-R22-865-135		8595580574710	Закриваюча решітка для кутового коробчатого жолоба, нержавіюча сталь AISI 316L
APR-R21-790-210		8595580574697	Закриваюча решітка для кутового коробчатого жолоба, нержавіюча сталь AISI 304
APR-R22-790-210		8595580574703	Закриваюча решітка для кутового коробчатого жолоба, нержавіюча сталь AISI 316L
APR-R31-865-135		8595580575885	Закриваюча решітка для кутового коробчатого жолоба, нержавіюча сталь AISI 304
APR-R32-865-135		8595580575892	Закриваюча решітка для кутового коробчатого жолоба, нержавіюча сталь AISI 316L













РЕГІСТР

28

Артикул	Фото	EAN	Опис
APR-R31-790-210		8595580575908	Закриваюча решітка для кутового коробчатого жолоба, нержавіюча сталь AISI 304
APR-R32-790-210		8595580575915	Закриваюча решітка для кутового коробчатого жолоба, нержавіюча сталь AISI 316L
APR6-P101-135		8595580573805	Заглушка для корочатого жолоба 135, нержавіюча AISI 304
APR6-P201-135		8595580573812	Заглушка для корочатого жолоба 135, нержавіюча AISI 316L
APR6-P101-210		8595580573782	Заглушка для корочатого жолоба 210, нержавіюча AISI 304
APR6-P201-210		8595580573799	Заглушка для корочатого жолоба 210, нержавіюча AISI 316L
APR7-2311-20		8595580574475	Промисловий точковий жолоб із щілинним входом 250×250, нержавіюча сталь AISI 304
APR7-2321-20		8595580574482	Промисловий точковий жолоб із щілинним входом 250×250, нержавіюча сталь AISI 316L
APR7-2211-20		8595580573683	Промисловий точковий жолоб із щілинним входом 250×250, нержавіюча сталь AISI 304
APR7-2221-20		8595580573690	Промисловий точковий жолоб із щілинним входом 250×250, нержавіюча сталь AISI 316L
APR7-1211-20		8595580573744	Промисловий точковий жолоб із щілинним входом 250×250, нержавіюча сталь AISI 304
APR7-1221-20		8595580573751	Промисловий точковий жолоб із щілинним входом 250×250, нержавіюча сталь AISI 316L
APR7-1311-20-L		8595580573720	Промисловий точковий жолоб із щілинним входом 250×250, нержавіюча сталь AISI 304











РЕГІСТР

29

Артикул	Фото	EAN	Опис
APR7-1311-20-P		8595580573874	Промисловий точковий жолоб із щілинним входом 250×250, нержавіюча сталь AISI 304
APR7-1321-20-L		8595580573737	Промисловий точковий жолоб із щілинним входом 250×250, нержавіюча сталь AISI 316L
APR7-1321-20-P		8595580573881	Промисловий точковий жолоб із щілинним входом 250×250, нержавіюча сталь AISI 316L
APR-R21-250-250		8595580574536	Закриваюча решітка для точкових жолобів APR7, нержавіюча сталь AISI 304
APR-R22-250-250		8595580574543	Закриваюча решітка для точкових жолобів APR7, нержавіюча сталь AISI 316L
APR-R31-250-250		8595580575748	Закриваюча решітка для точкових жолобів APR7, нержавіюча сталь AISI 304
APR-R32-250-250		8595580575755	Закриваюча решітка для точкових жолобів APR7, нержавіюча сталь AISI 316L
APR7-0211-20R		8595580574093	Промисловий кутовий щілинний трап 1 м, нержавіюча сталь AISI 304
APR7-0221-20R		8595580574109	Промисловий кутовий щілинний трап 1 м, нержавіюча сталь AISI 316L
APR7-0211-20		8595580573652	Промисловий щілинний трап 1 м, нержавіюча сталь AISI 304
APR7-0221-20		8595580573645	Промисловий щілинний трап 1 м, нержавіюча сталь AISI 316L
APR7-P101-20		8595580573829	Заглушка для щілинного трапу, нержавіюча сталь AISI 304
APR7-P102-20		8595580573836	Заглушка для щілинного трапу, нержавіюча сталь AISI 316L

РЕГІСТР

30

Артикул	Фото	EAN	Опис
A68		8594045936117	Дитяче сидіння для унітазу
APV31BLACK		8595580574895	Зливний трап 105×105/50 мм бічний стік, решітка з нержавіючої сталі, чорний-мат, гідрозатвор комбінований SMART
APV32BLACK		8595580574956	Зливний трап 105×105/50 мм прямий стік, решітка з нержавіючої сталі, чорний-мат, гідрозатвор комбінований SMART
MPV004-BLACK		8595580574734	Решітка 102×102 мм, нержавіюча сталь, чорний-мат
A396BLACK		8595580574741	Донний клапан сифона для умивальника 5/4" суцільнометалевий, з великою заглушкою, для умивальників без переливу, чорний-мат
APZ10BLACK-550BRASS		8595580574888	Водовідвідний жолоб з порогами для перфорованої решітки, латунь
APZ10BLACK-650BRASS		8595580574840	Водовідвідний жолоб з порогами для перфорованої решітки, латунь
APZ10BLACK-750BRASS		8595580574857	Водовідвідний жолоб з порогами для перфорованої решітки, латунь
APZ10BLACK-850BRASS		8595580574864	Водовідвідний жолоб з порогами для перфорованої решітки, латунь
APZ10BLACK-950BRASS		8595580574871	Водовідвідний жолоб з порогами для перфорованої решітки, латунь
P157Z		8595580574949	Коліно з двома штуцерами G1"/8-16 зі клапанами

Команда фахівців Alcaplast завжди готова надати допомогу в проектуванні, монтажі та встановленні проектних цін на нашу продукцію.

Чеський продукт
ISO 9001:2015



Alca PLAST®

ЧЕШСКАЯ РЕСПУБЛИКА

Alca plast, s. r. o.
Bratislavská 2846, 690 02 Vřeclav
tel.: +420 519 821 117
tel.: +420 519 821 159 – export
fax: +420 519 821 083
e-mail: alcaplast@alcaplast.cz
www.alcaplast.cz

УКРАЇНА

ТОВ «АЛКА ПЛАСТ УА»
04073, м.Київ, вул. Кирилівська,
будинок 160, корпус Б, офіс 105
моб. тел.: +38 067 333 05 23
e-mail: alcaplast@alcaplast.ua
www.alcaplast.ua